

Používateľská príručka

CS300



**Naskenujte
pre viac informácií**



Príslušenstvo produktu

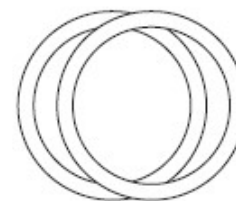
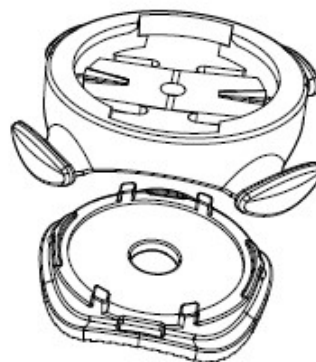
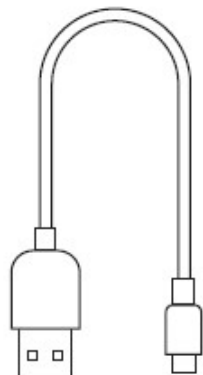
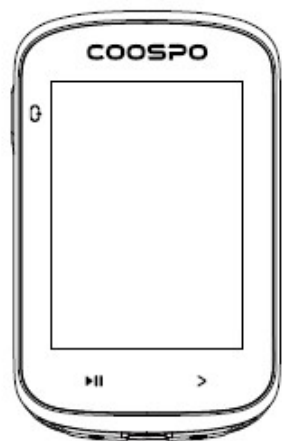

Nabíjanie DC 5V

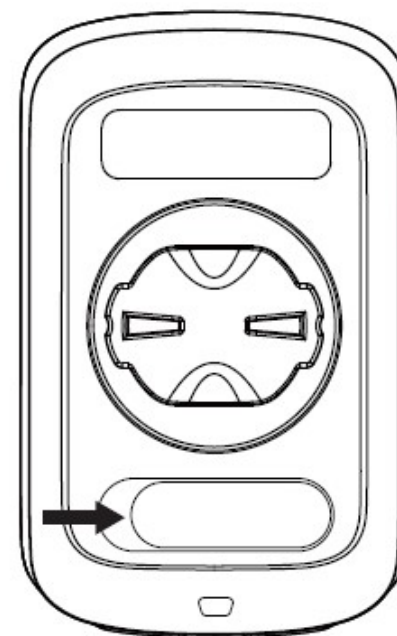
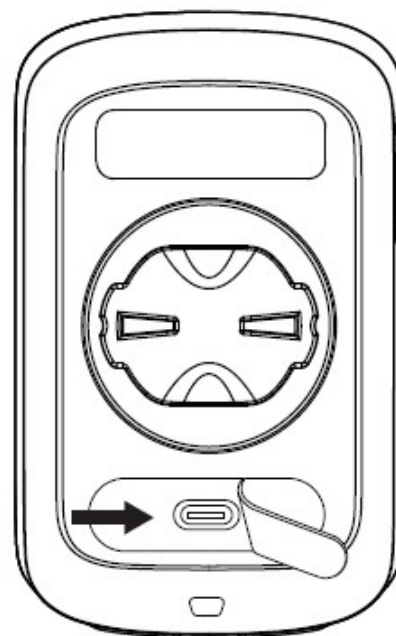
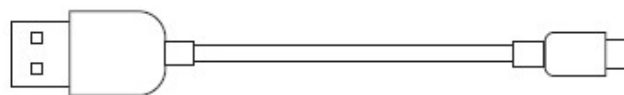
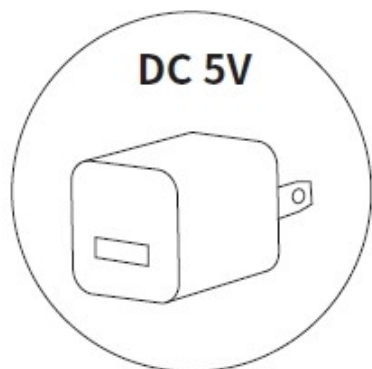

Ako nainštalovať

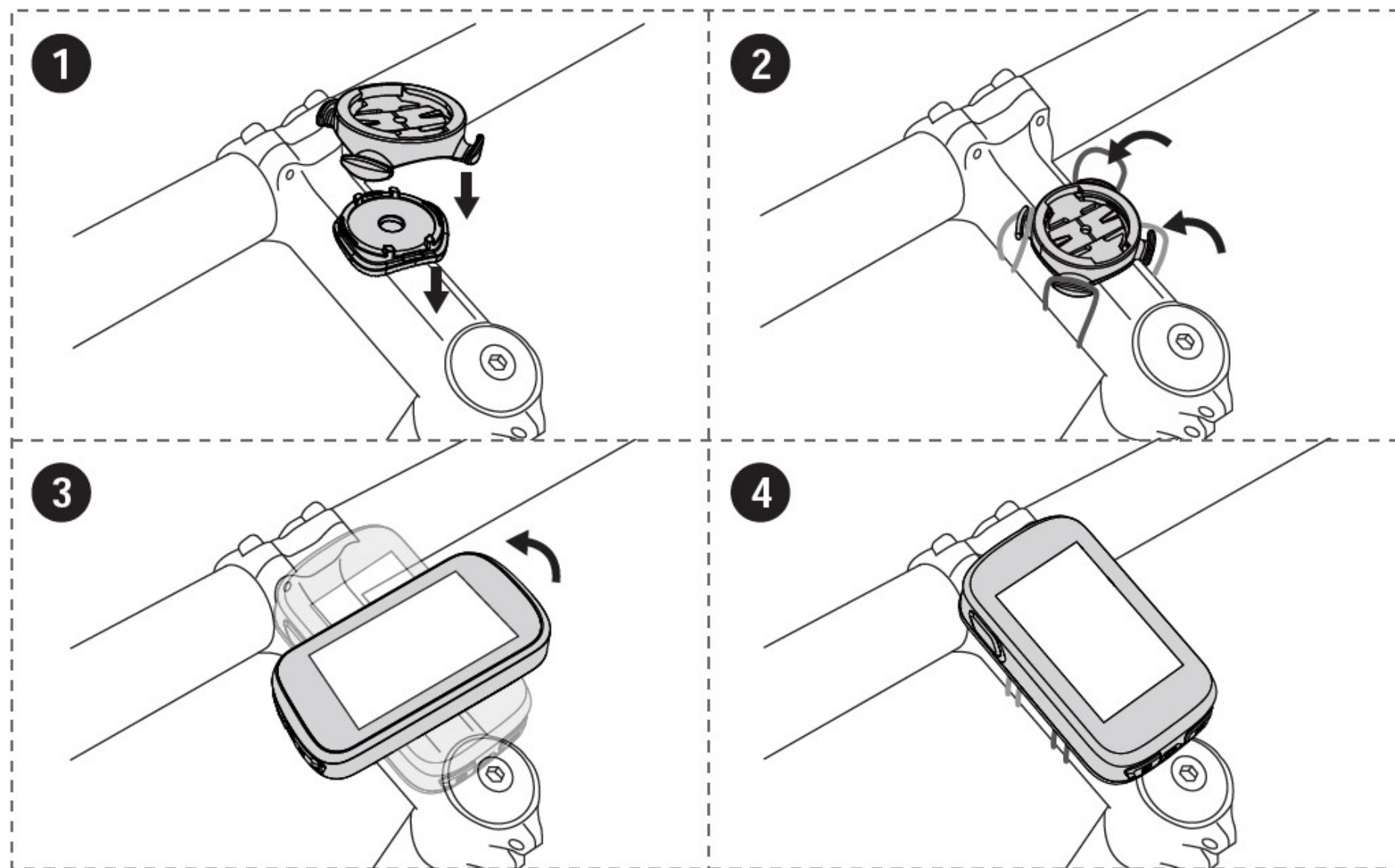

Veľkosti kolies a ich obvod (Veľkosť kolesa L (mm))

12 × 1.75 935mm

14 × 1.5 1020mm

14 × 1.75 1055mm

16 × 1.5 1185mm

16 × 1.75 1195mm

18 × 1.5 1340mm

18 × 1.75 1350mm

20 × 1.75 1515mm

20 × 1-3/8 1615mm

22 × 1-3/8 1770mm

22 × 1-1/2 1785mm

24 × 1 1753mm

24×3/4 Tubular 1785mm

24 × 1-1/8 1795mm

24 × 1-1/4 1905mm

24 × 1.75 1890mm

24 × 2.00 1925mm

24 × 2.125 1965mm

26 × 1.75 2023mm

26 × 1.95 2050mm

26 × 2.00 2055mm

26 × 2.10 2068mm

26 × 2.125 2070mm

26 × 2.35 2083mm

26 × 3.00 2170mm

26 × 7/8 1920mm

26 × 1(59) 1913mm

26 × 1(65) 1952mm

26 × 1.25 1953mm

26 × 1-1/8 1970mm

26 × 1-3/8 2068mm

26 × 1-1/2 2100mm

26 × 1.40 2005mm

26 × 1.50 2010mm

27 × 1 2145mm

27 × 1-1/8 2155mm

27 × 1-1/4 2161mm

27 × 1-3/8 2169mm

27.5×1.75 2114mm

27.5×2.125 2174mm

27.5×1.5 2074mm

27.5×1.95 2146mm

29×2.1 2288mm

29×2.2 2298mm

29×2.3 2326mm

650×35A 2090mm

650×38A 2125mm

650×38B 2105mm

700 × 18C 2070mm

700 × 19C 2080mm

700 × 20C 2086mm

700 × 23C 2096mm

700 × 25C 2105mm

700 × 28C 2136mm

700 × 30C 2170mm

700 × 32C 2155mm

700C Tubular 2130mm

700 × 35C 2168mm

700 × 38C 2180mm

700 × 40C 2200mm

700 × 42C 2224mm

700 × 44C 2235mm

700 × 45C 2242mm

700 × 47C 2268mm

Funkcie tlačidla.







ⓘ Pred prvým použitím, prosím, nabite zariadenie.



Tabulka	Tlačidlo Funkcia
①  	Zapnutie/Vypnutie: Krátke stlačenie – Zapnutie Dlhé stlačenie – Vypnutie Jazda: Krátke stlačenie – Okruhy (Lap) Nastavenia: Krátke stlačenie – Uložiť a vrátiť sa
②  	Krátke stlačenie – Štart/Stop Dlhé stlačenie – Uložiť Nastavenia: Krátke stlačenie – Potvrdiť
③  	Krátke stlačenie – Prepnúť stránku Dlhé stlačenie – Vstúpiť do nastavení

Piktogramy

	GPS signál zapnutý
	GPS signál vypnutý
	GPS bez signálu
	Batéria
	Štart/Jazda
	Stop
	Auto / Pauza
	Jazda v interiéri
	Konektivita Bluetooth s aplikáciou
AVG	Priemer
MAX	Maximum
%MAX	Maximum v %
mph	Míle
km/h	Kilometre
	Rýchlosť nad priemerom
	Rýchlosť pod priemerom

	Senzor rýchlosti pripojený
	Senzor srdcového tepu
	Senzor rýchlosti
	Senzor kadencie
	Power - Výkon
ODO	Odometer (celková vzdialenosť)
DST	Vzdialenosť
AST	Stúpanie
GRA	Sklon
CAL	Kalórie
LAP	Okruhy
	Power meter – merač výkonu
UTC	Časové pásmo
ALT	Nadmorská výška
°C°F	Teplota: môže sa líšiť od skutočného prostredia

Stránka s údajmi

Dynamický graf zón

Dynamický graf zón zobrazuje aktuálnu dátovú zónu. Napríklad, ak je aktuálna rýchlosť 25,6 km/h, nachádzate sa v rýchlostnej zóne 3.

Rýchlostná zóna, zóna kadencie, zóna srdcovej frekvencie a výkonová zóna sa dajú nastaviť v CoospoRide > Devices > CS300 > ALL Settings > My Profile.



Zóna srdcovej frekvencie / rýchlosti / kadencie

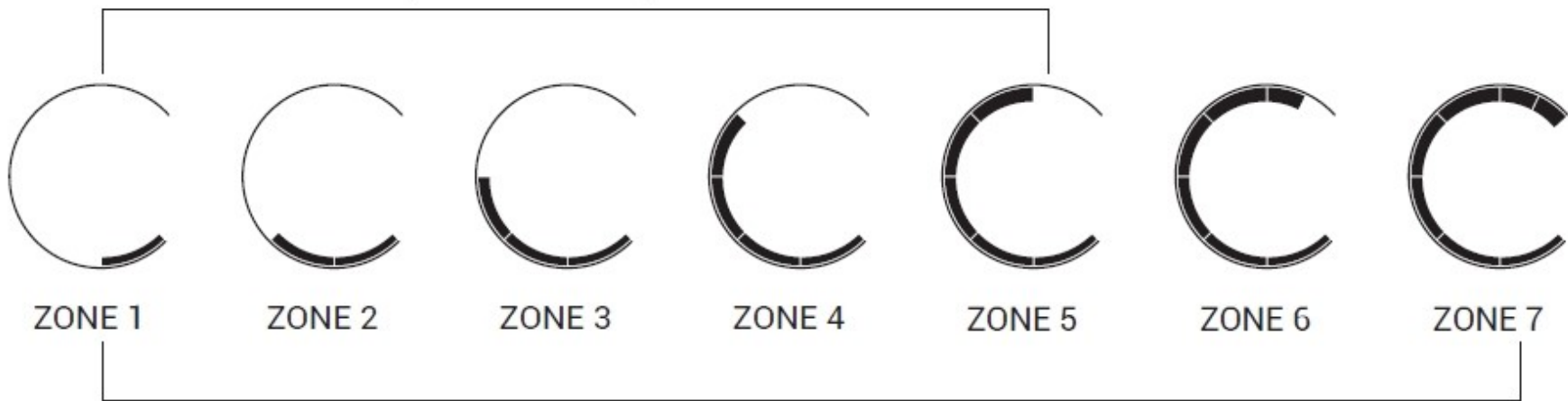

Výkonová zóna

Stránka:1 Rýchlosť, Čas, Vzďialenosť, Sklon, Nadmorská výška

Stránka:2 Rýchlosť, Výkon, Kadencia, Srdcová frekvencia, Stúpanie

Stránka:3 Priemerná rýchlosť, Čas, Priemerná nadmorská výška, Priemerný sklon, Vzďialenosť

Stránka:4 Maximálna rýchlosť, Čas, Kalórie, Teplota, Vzďialenosť

Stránka:5 Rýchlosť, Čas, Vzďialenosť, Sklon, Odometer

Poznámka: Stránka 5 je predvolene vypnutá; aktivujte ju v CoospoRide > Devices > Page Settings .
Údaje na stránke je možné prispôbiť v aplikácii CoospoRide APP.

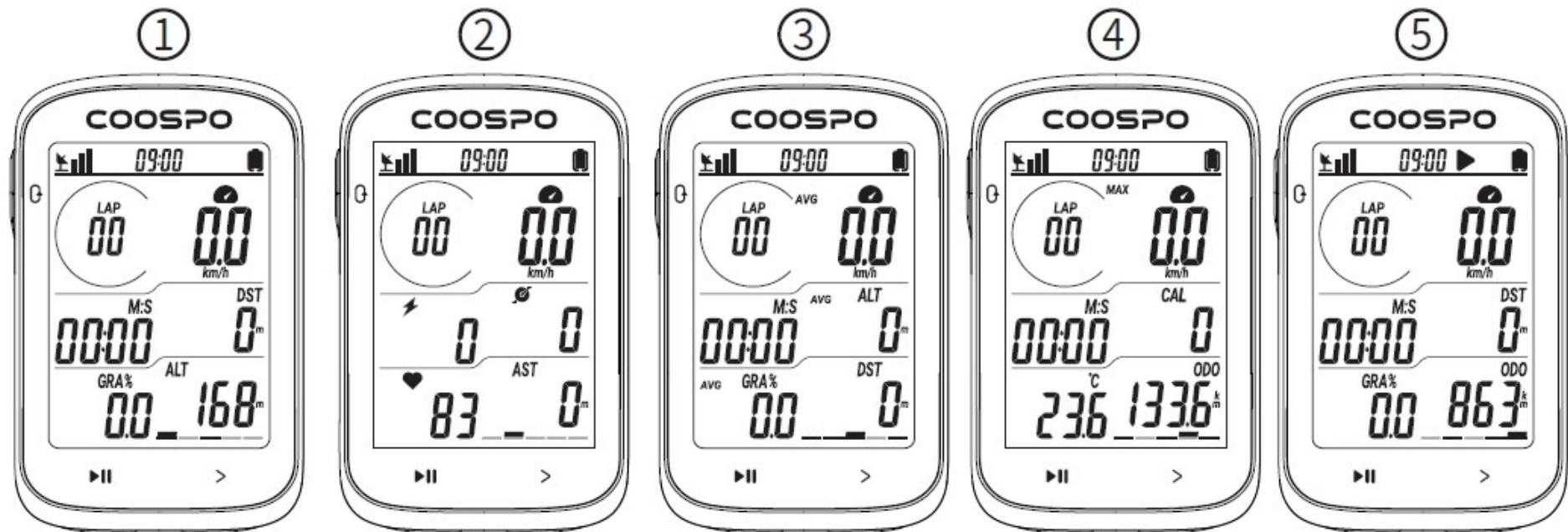

Nastavenia zariadenia

Dlhým stlačením > po dobu 2 sekúnd vstúpíte do nastavení, nastavovacia stránka bliká, aby indikovala, že ste na aktuálnej stránke. Krátkym stlačením > prepínate medzi P1–P5 a krátkym stlačením ▶|| vstúpíte do aktuálnych nastavení.

Pridanie senzorov v aplikácii:

Zariadenie automaticky rozpozná a pridá senzory.

Hľadanie: ikony a údaje blikajú;

Pripojené: ikony a údaje sú stále zobrazované;

Krátkym stlačením ① uložíte nastavenia a vrátite sa späť.

Otvorte CoospoRide > Devices > CS300 > Add Sensor.

Skontrolujte kompatibilitu senzorov na stránke: www.coospo.com/faq

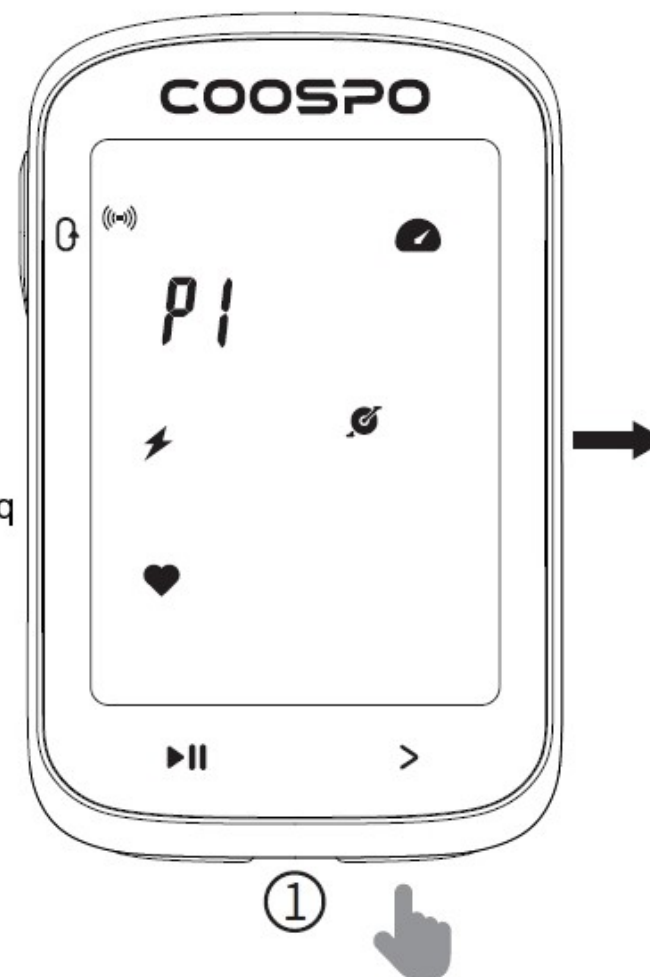

Nastavenie 2: Časového pásma

Krátkym stlačením > pridáte časové pásma;

Krátkym stlačením ►|| potvrdíte aktuálnu číslicu a nastavíte ďalšiu;

Krátkym stlačením 0 uložíte nastavenia a vrátite sa späť.



②



③



Nastavenie 3: Veľkosi kolesa

Krátkym stlačením > pridáte hodnoty;

Krátkym stlačením ►|| potvrdíte aktuálnu číslicu a nastavíte ďalšiu;

Krátkym stlačením 0 uložíte nastavenia a vrátite sa späť.

Nastavenie 4: Jednotky

Krátkym stlačením  vstúpите do nastavení jednotiek;

Krátkym stlačením  prepínate medzi metrickými a imperiálnymi jednotkami;

Krátkym stlačením  uložíte nastavenia a vrátite sa späť.

Nastavenie 5: Kalibrácia výkonu

Krátkym stlačením  vstúpите do kalibrácie výkonu;

Krátkym stlačením  kalibrujete výkonový senzor;

Krátkym stlačením  uložíte nastavenia a vrátite sa späť.

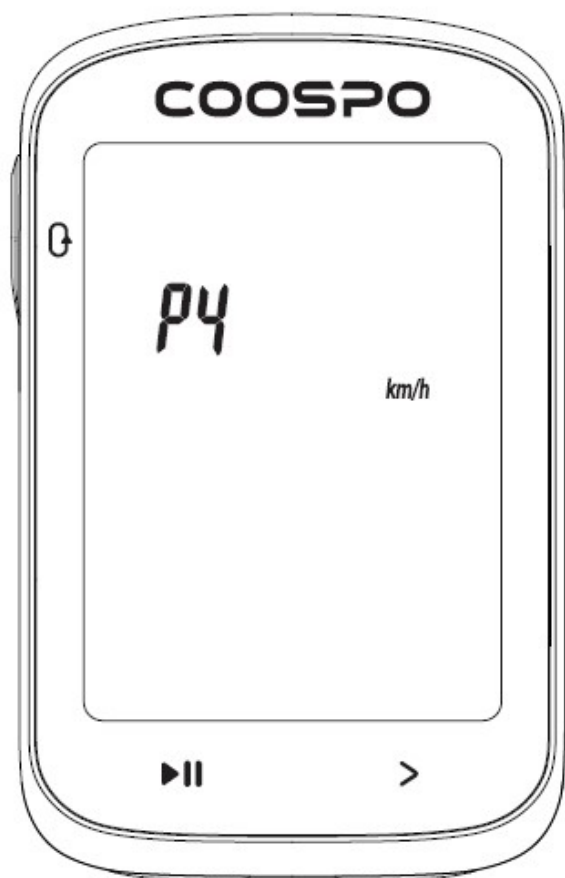

④

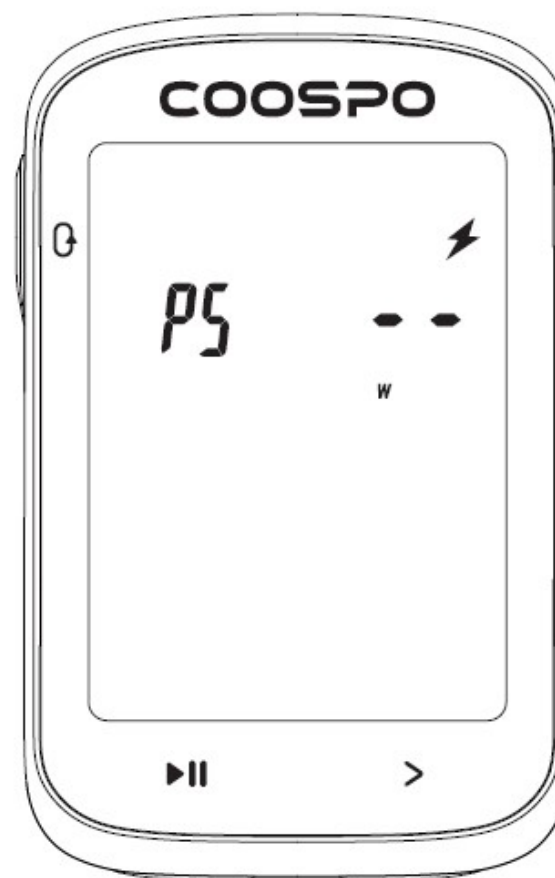

⑤



Jazda GPS polohovanie

1. Pre počiatočné satelitné zameranie počkajte 30–90 sekúnd na otvorenom priestranstve. Dátum a čas zariadenia sa nastaví automaticky po úspešnom počiatočnom zameraní.
2. Pre čo najlepší satelitný signál zabezpečte, aby cyklopočítač zostal počas získavania GPS signálu nepohyblivý.



Start

Krátkym stlačením  spustíte odpočet 3 2 1 na dátovej stránke a začnete jazdu so zobrazenou ikonou Štart.

Okruhy

Krátkym stlačením  označíte kolo po začatí jazdy. Okruh sa zobrazuje 10 sekúnd; akékoľvek stlačenie tlačidla zruší označenie kola.

Pozastavenie/Automatická pauza

Krátkym stlačením  pozastavíte jazdu. Opätovným stlačením  pokračujete v jazde. Ak je povolená automatická pauza, jazda sa pozastaví, keď prestanete jazdiť alebo keď rýchlosť klesne pod nastavenú hodnotu. Táto funkcia zabraňuje neželanému zaznamenávaniu údajov počas zastávok, odpočinku alebo tlačenia bicykla.

Ukladanie.

Dlhé stlačenie  uloží jazdu.

Skontrolovať údaje.

Stlačením  tlačidla prepínate medzi stránkami a kontrolujete údaje z poslednej jazdy. Viac údajov: Skontrolujte podrobnejšie údaje o aktivite v aplikácii CoospoRide.

Pripojenie k aplikácii CoospoRide

- ❗ Pripojenie k aplikácii CoospoRide
Prosím, nepripájajte cyklopočítač cez nastavenia Bluetooth vo vašom telefóne.
Stiahnite si aplikáciu CoospoRide z Apple Store alebo Google Play.
Povoľte Bluetooth a polohové služby vo vašom telefóne.
V aplikácii: CoospoRide APP > Bike Computer > Add Device > CS300 > Kliknite na ID zariadenia pre pripojenie cyklopočítača.
- ❗ Pred pripojením sa uistite, že sú pre aplikáciu povolené Bluetooth a polohové služby. Niektoré modely telefónov nemusia byť schopné vyhľadávať Bluetooth zariadenia bez týchto oprávnení.

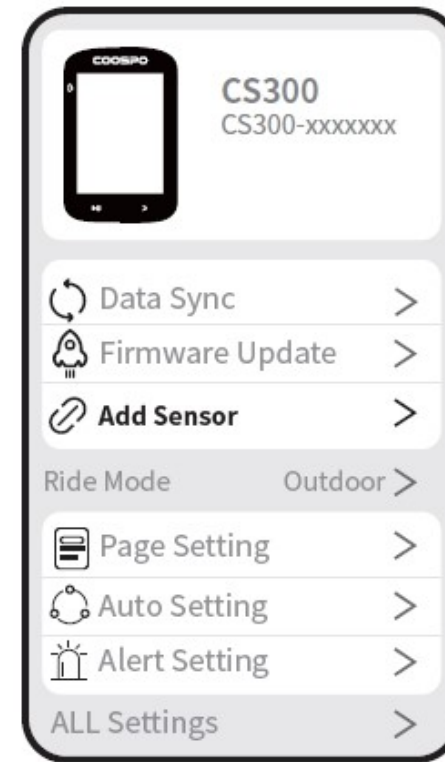
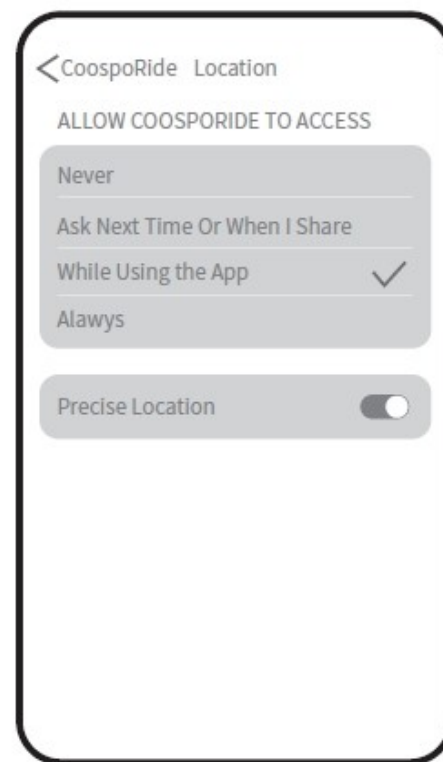
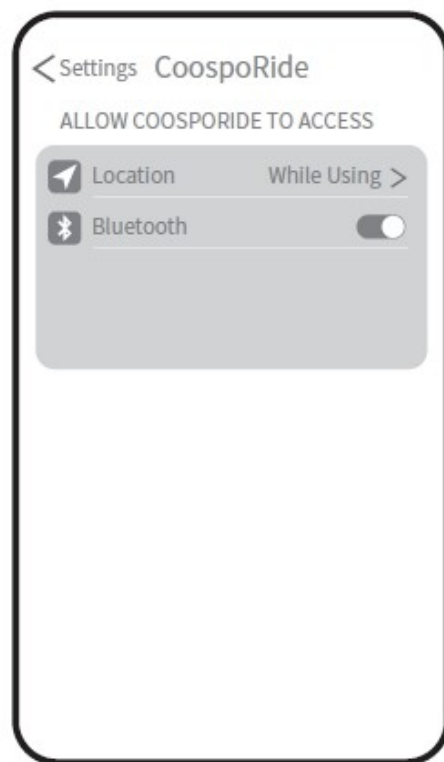

Dovozca: Medeia sro K Cintorínu 51 Žilina 010 04 Slovensko. Viac na www.piranha.sk